

# URBAN EXCAVATOR KING LEV

U-20-3 U-25 $\alpha$

超低騒音

排ガス対策型



Kubota

美しい日本をつくろう。

基本性能を追求し、プロのニーズに対応。  
ゆとりの操作で大きな仕事を実現する  
後方小旋回型ミニバックホー。

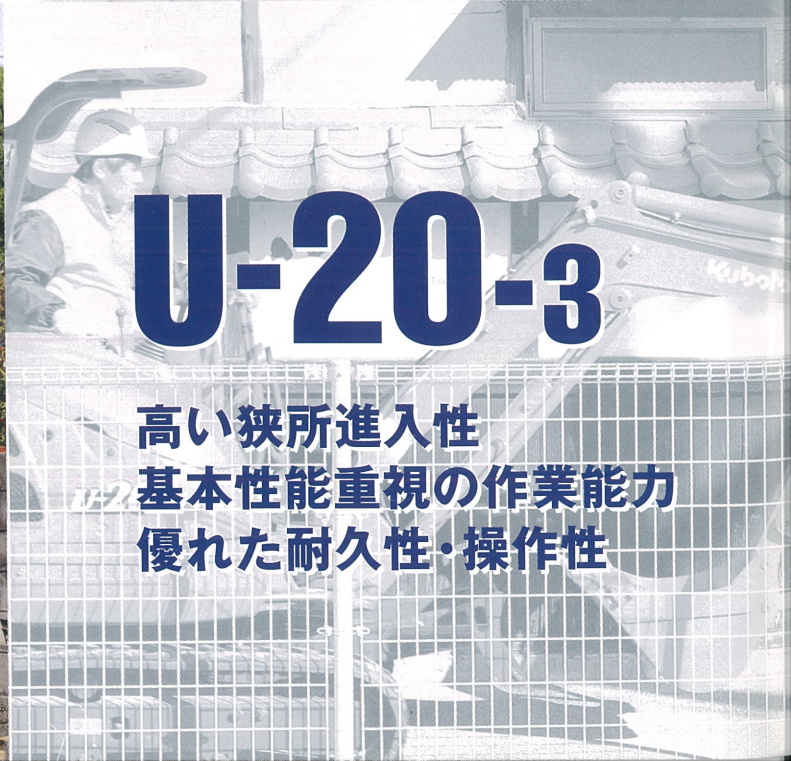

## U-20-3

高い狭所進入性  
基本性能重視の作業能力  
優れた耐久性・操作性

# U-25 $\alpha$

標準機並みの基本性能  
3tクラスに迫る作業能力  
優れた点検・整備性



※掲載の写真はカタログ用に撮影しています。現場を離れるときは作業機を接地してください。

# U-20-3

## Ⅰ 可変脚仕様

クラス初!車幅1300mmを実現



最小

1300 mm



最大

1500 mm

- 車幅が狭い2t三転ダンプとのコンビ作業が可能
- 基礎工事後、玄関間口に入って砂利などを入れる作業が可能
- 門を通過して、玄関前の工事など多彩な用途に活躍
- アタッチメント装着時など、安定性が必要な作業でも安心
- 横方向の安定性も向上し、どの向きでも安心して作業が可能
- 掘削溝をまたぐ時もクローラとの余裕ができ、溝を崩しにくくなります



## 可変脚仕様はこんなに便利

2t三転ダンプとのサイズ比較

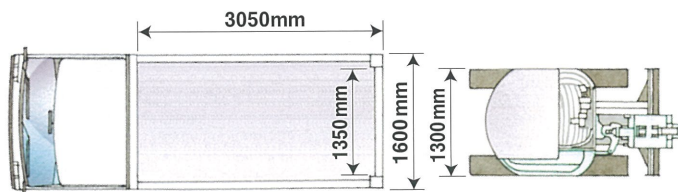

※ダンプの荷台寸法は、メーカーによって異なります。

門を通過して工事のイメージ

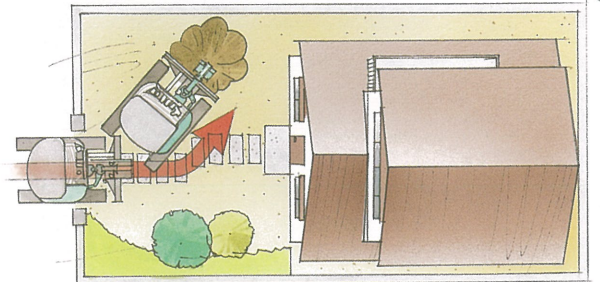

## Ⅱ 固定脚仕様 (車幅1400mm)

- 軽四ダンプが通る道幅があれば走行可能
- 住宅地の軒下を通過するときも安心

### 優れた搬送性

- ・ドーザ支点の突起をなくした車体底面フラット設計
- ・アルミブリッジを2本重ねて収納できる高い地上高(265mm)

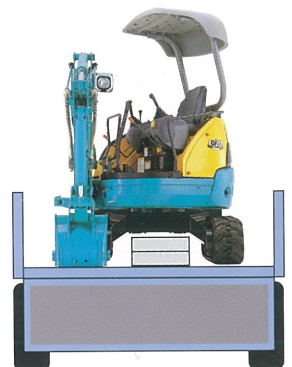

# U-25<sup>+</sup>α

## || レンタル市場のニーズを意識した2.5tクラス

### 3tクラスに迫る作業能力

標準機並みの吊り上げ力・掘削力・安定性

### スピーディなフロント動作

最適な油圧配分によるスピーディなフロント動作でコンビネーション作業もスムーズ

### 優れた動的安定性

アタッチメント装着時や吊り作業が伴う現場で威力を発揮



キャノピ仕様

※掲載の写真はカタログ用に撮影しています。現場を離れるときは作業機を接地してください。

# | 余裕の点検整備性・耐久性

## ダブルオープンボンネット

右側と後部のボンネットが工具なしで大きく開き、日常点検や油圧機器類の点検整備が簡単に行えます。

## 強化型ゴムクローラを採用

従来より引っ張り強度を向上させ、新ラグパターンの採用で接地面積も拡大させました。  
(U-25:300mm幅のワイドクローラを採用)



## 上部転輪を採用

2トンクラスでは初めて上部転輪を採用。走行時の振動を低減させます。



## 緊張スプリング装置

クローラの張りをスプリングの力で適切に保持。部分的に力が集中するのを防ぎます。

## スッキリ収納されたフロントホース

サービスポートホース等の損傷を防止するとともに、良好な視界を実現しました。

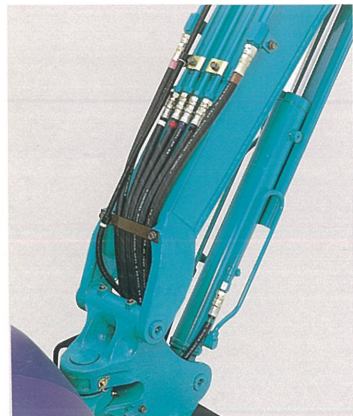

## 強化型boomシリンダプロテクタ

boomシリンダを山形カバーでがっちりガード。ダンプへの廃材などの積み込み作業時も、boomシリンダを気にせずに作業できます。



## フロント支点部の強化

強度を必要とするboomの先端・根元、スイング支点・走行モータサポートに鋳鋼製を使用。また、大径フロント支点ピンを採用し、フロント支点部を強化しました。



## 分割式ドーザホース

不意の破損の場合もホース交換が容易。

## グリス給脂の長期化

バケット部100時間、その他は250時間。

機体設計および応力解析に3次元CADを活用。品質の向上とトータルコストダウンを図りました。

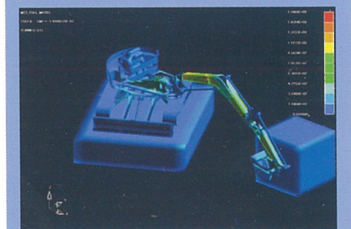

# ゆとりの操作性・居住性

## ゆとりの快適操作

横置き操作レバーの採用で広い足元スペースを確保。足元すっきりの広々ステップと大型機並みの操作フィーリングでゆとりの操作を実現しました。



## フルサイズキャブ仕様 (オプション)

安全性の高いTOPS・FOPS対応構造の本格的なフルサイズキャブをオプション採用。



良好な視界を確保した広々ゆったりしたスペース。長時間作業での快適な操作を実現。



## 環境への配慮

### 排ガス対応型

### New E-TVCSエンジンを搭載

環境の汚染原因となる、化合物の排出を最小限に抑制し、国土交通省排気ガス第2次基準値をクリア (排出ガス対策型建設機械指定)

### 超低騒音設計

音響パワーレベル93dBの超低騒音を達成し、国土交通省超低騒音基準値をクリア。都市型工事や夜間工事等にも安心です。(超低騒音型建設機械指定)



# 優れた取り扱い性

## 容易なパターン切替

標準でスーパーチェンジ、オプションで4パターンマルチを採用。工具なしで操作パターンの切替えが可能です。

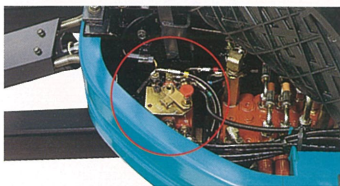

スーパーチェンジ (標準)

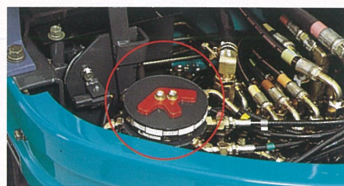

4パターンマルチ (オプション)

## 山形トラックフレーム

足回り部に山形トラックフレーム・鋳鋼製の傾斜型走行モータサポートを採用。土詰まりを少なくしました。



## シャープで力強いデザイン

広い視界を確保したシャープで力強いデザインのボディ。また、ボンネットをウエイトより内側に設計し、耐久性を高めました。



## 旋回パーキングブレーキ

トラック搬送が容易にできる旋回パーキングブレーキを装備。

## オートグロー採用 **業界初!**

水温に応じた最適なグロー時間を自動設定。

■作業範囲図 単位:mm

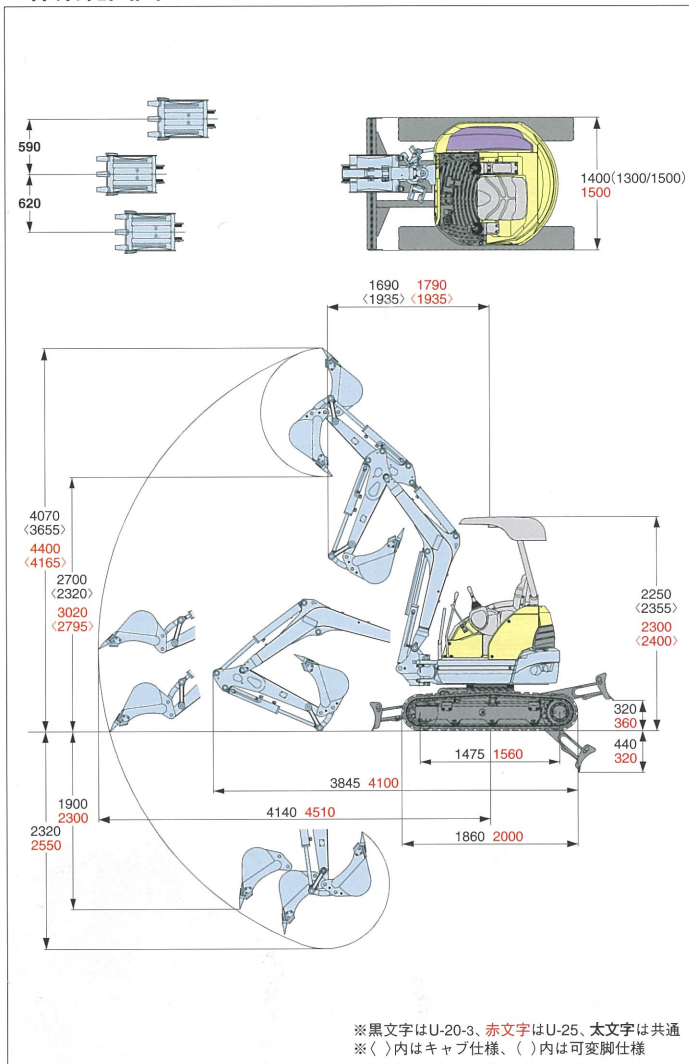

■仕様

型式	U-20-3		U-25
	可変脚	固定脚	
バケット容量 新JIS山積	0.066m <sup>3</sup>		0.080m <sup>3</sup>
標準バケット幅:(サイドカッタ含む/含まず)	450/400mm		500/450mm
機械質量	2,030(2,220)kg/1,980(2,100)kg		2,430(2,550)kg
機体質量	1,600(1,790)kg/1,550(1,670)kg		1,950(2,070)kg
機体寸法 (輸送時)	全長	3,845mm	
	全高	2,250(2,355)mm	
	全幅	1,300(1,500)mm/1,400mm	
	最低地上高	165mm/265mm	
エンジン	形式	クボタ水冷3気筒D1105-K2A	
	総排気量	1.123L (1,123cc)	
掘削性能	定格出力/回転数	14.0kW (19PS) /2,200rpm 15.5kW (21PS) /2,400rpm	
	最大掘削高さ	4,070(3,655)mm	
	最大ダンプ高さ	2,700(2,320)mm	
	最大掘削深さ	2,320mm	
	最大垂直掘削深さ	1,900mm	
	最大掘削半径	4,140mm	
	オフセット量 右/左	590mm/620mm	
標準シュー	最小フロント旋回半径(スイング時)	1,690(1,330)mm/1,935(1,515)mm	
	最小後端旋回半径	710(760)mm	
	最小旋回半径	760(760)mm	
	最大掘削力:(爪元)	18.4kN (1,880kgf) 21.6kN (2,200kgf)	
走行部	標準シュー形式	ゴムクローラ	
	シュー幅	250mm	
	クローラ全長	1,860mm	
	タンブラ中心距離	1,475mm	
	クローラ中心距離	1,050(1,250)mm/1,150mm	
旋回速度	走行速度(低速/高速)	2.2/4.2km/h	
	登坂能力	30° (58%)	
排土板	旋回速度	9.6rpm	
	排土板(幅)	1,300(1,500)mm/1,400mm	
	排土板(高さ)	292mm	
油圧ポンプ形式	リフト量(GL上/下)	335/275mm/320/440mm	
	排土板	360/320mm	
旋回モータ形式	オービットモータ		
走行モータ形式	ピストンモータ:2F		
燃料タンク容量	28L		
作動油量	34L (全量)		

〈 〉内はキャブ仕様

■アタッチメント&オプション一覧表 ※納期など詳細は販売店にお問い合わせ下さい。

品名	U-20-3	U-25
標準バケット	幅450(400)mm、0.066m <sup>3</sup>	幅500(450)mm、0.08m <sup>3</sup>
狭幅バケット	幅330(280)mm、0.041m <sup>3</sup>	幅330(280)mm、0.041m <sup>3</sup>
広幅バケット	幅500(450)mm、0.08m <sup>3</sup>	幅600(550)mm、0.11m <sup>3</sup>
ゴムクローラ	幅250mm、エンドレス	幅300mm、エンドレス
鉄クローラ	幅250mm、43リンクシューバット取付ボルト穴あり	幅300mm、41リンクシューバット取付ボルト穴あり
鉄クローラ+ゴムバット	幅250mm、43枚	幅300mm、41枚
サービスポート	36.0L/min/21.6MPa (220kgf/cm <sup>2</sup> )	28.8L/min/21.6MPa (220kgf/cm <sup>2</sup> )
ロングアーム	長さ1,200mm(標準+250mm)	長さ1,350mm(標準+300mm)

品名	U-20-3	U-25
4パターンマルチ	クボタ(JIS)と日立・コマツ、三菱、神鋼パターンに切替え	

※バケット幅〈 〉はサイドカッタ含まず  
※バケット容量は新JIS山積

- ご使用される時は取扱説明書をよくお読みのうえ正しくご使用下さい。
- 機体質量3t未満の建設機械を運転する場合には、事前に「車両系建設機械運転特別教育」を、3t以上の場合は「車両系建設機械運転技能講習」を必ず受講して下さい。
- 故障や事故を防ぐ為、機械の定期的な点検を必ず行って下さい。
- 特定自主検査は厚生労働大臣又は労働基準監督局長の登録を受けた検査業者で検査を行なうよう義務づけられています。

株式会社クボタ クボタは全国ネットで、きめ細かなサービスにつとめます。 URL:<http://www.kenki.kubota.co.jp>

建設機械事業推進部	枚方市中宮大池 ☎072(890)2885	(株)クボタ建機西日本	伊丹市奥畑 ☎072(781)7715	(株)クボタ建機九州	熊本市八幡 ☎096(358)6200
(株)クボタ建機北海道	北広島市大曲工業団地 ☎011(377)5511	中部統括部	一宮市観音町 ☎0586(73)1235	長崎クボタ建機(株)	諫早市小野島町 ☎0957(23)6126
(株)クボタ建機東日本	さいたま市桜区西堀 ☎048(865)5181	北陸統括部	松任市下柏野 ☎076(274)9606	三光クボタ建機(株)	熊本市市嶺東 ☎096(380)8411
東北統括部	名取市田高 ☎022(384)2147	中国統括部	呉市広多賀谷 ☎0823(72)0233		
		四国統括部	綾歌郡飯山町 ☎0877(98)0255		

製品の詳しいご相談は下記までご連絡ください。

担当者

●本カタログに記載されている仕様は予告なく変更させていただくことがあります。  
●ブレーキ作業をする時は「車両系建設機械(解体用)運転技能講習」終了証が必要です。