

U-30-6

各部の給脂

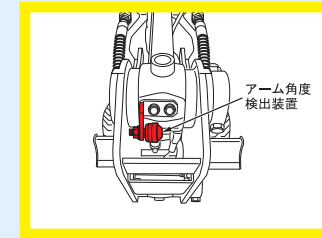

角度検出装置の点検



ラジエータ・オイルクーラの点検、清掃

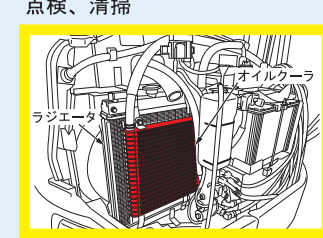

バッテリー・配線・エンジン周りの点検、清掃

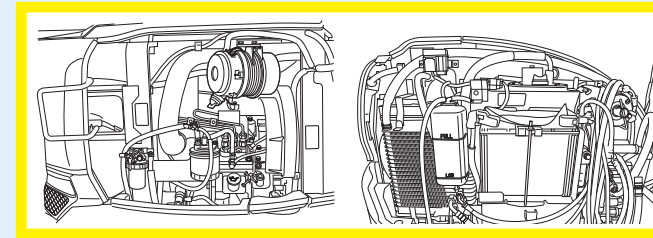

ヒューズボックスの位置

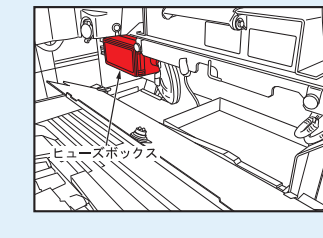

スローブローヒューズの位置

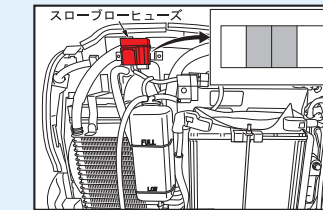

燃料の点検・補給

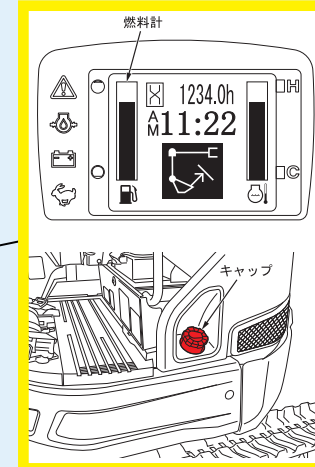

クローラの張り点検

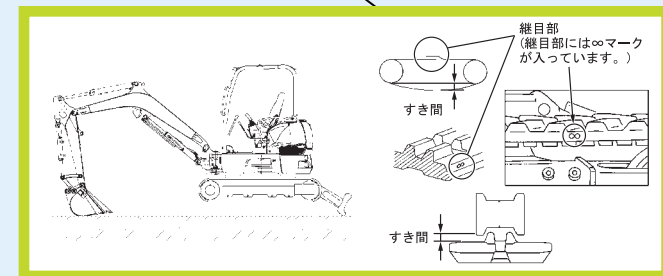

旋回ベアリングボール部の給脂

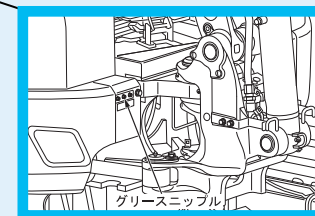

作業点検
(毎日)

50時間
ごと

200時間
ごと

500時間
ごと

1000時間
ごと

2000時間
ごと

2年
ごと

エンジンオイルフィルタカートリッジの交換

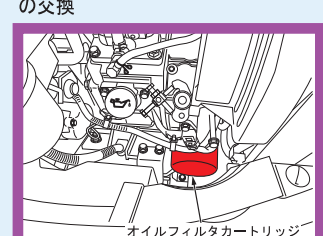

燃料フィルタカートリッジの交換

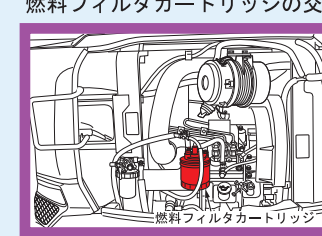

エアクリーナエレメントの掃除・点検・交換

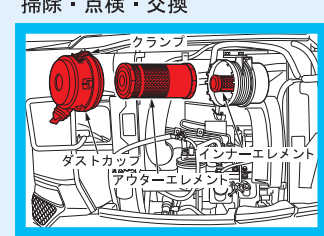

バッテリーの液面点検

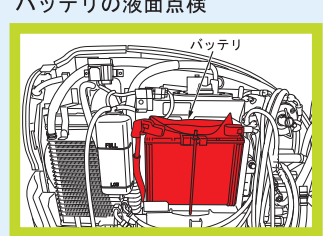

冷却水の点検・補給

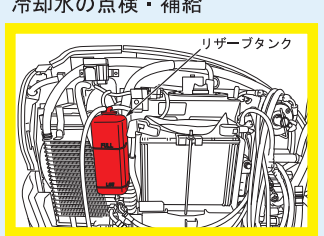

作動油の点検・補給

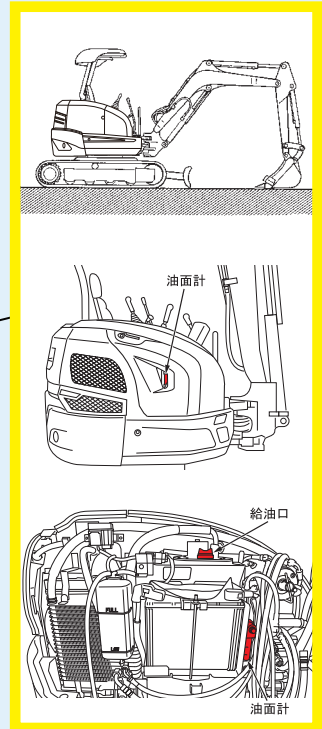

作動油タンクのオイル交換 作動油サクションフィルタの交換

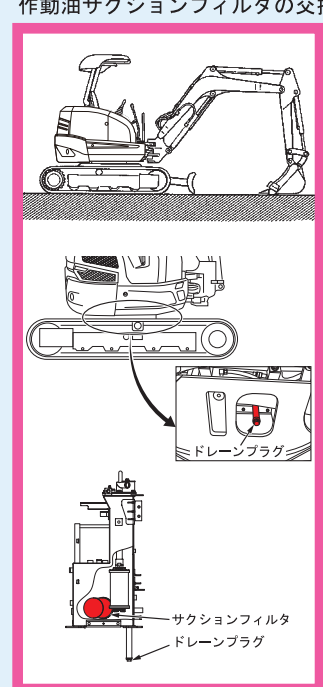

オルタネータ、セルモータの点検

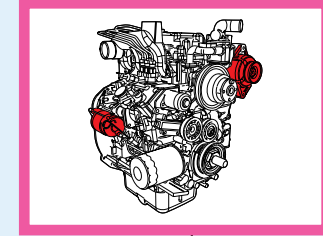

ファンベルトの張りの点検・調整

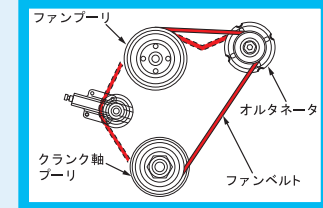

エンジンオイルの交換

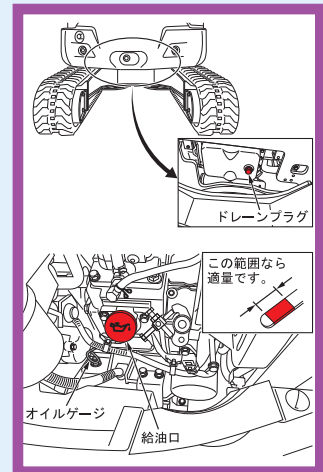

ウォータセパレータの水、沈殿物の点検、洗浄

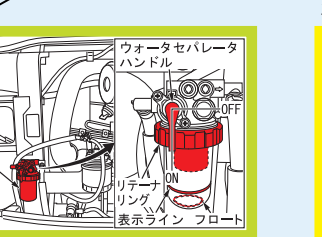

エンジンオイルの点検・補給



走行モーターオイルの交換 (初回 50 時間)

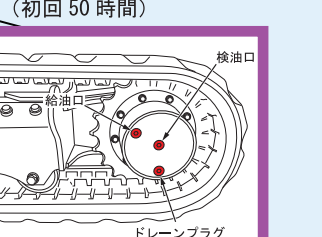

作動油リターンフィルタの交換 (初回 250 時間)

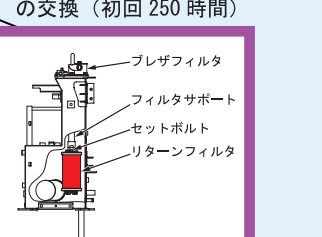

油圧パイロットフィルタの交換

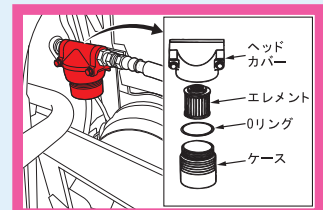

トラックローラ、フロントアイドラの給脂

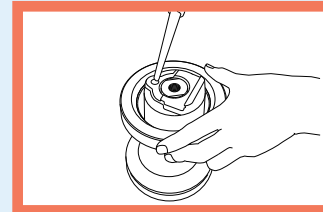

ラジエータホース及びバンドの点検

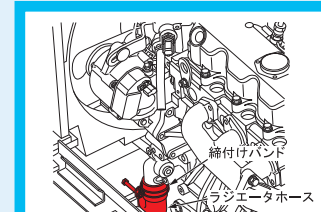

冷却水の交換

