

【⚠️安全に関するご注意】

- 商品をご購入の時には、商品本体の取扱説明書および付属する器具・部品や設備機器の取扱説明書を必ず受取り、ご使用前によくお読みの上正しくお使いください。
- 商品および付属する器具や部品の据付けは、専門の工事が必要です。ご購入先、又は専門業者にご相談ください。工事に不備があると、感電や水もれなどの原因になることがあります。
- 特に浴槽を固定せずに設置すると転倒する恐れがあります。設置に際しては必ず固定金具等で壁面への固定をお願い致します。
- 電気工事、水道工事及びガス工事は、関連する法令・法規にしたがって、必ず「有資格者」が行ってください。アースを必要とする電気器具（ジェット噴流浴槽用機能部など）は、必ずアース工事を行ってください。誤った工事を行うと故障や漏電の時に感電する恐れがあります。
- 浴槽蓋を別に購入される場合は、使用する浴槽のふちに充分かかる大きさのものをお選びください。蓋がずれ落ちて、おぼれたり、ヤケドやケガをする原因になることがあります。

【ご使用に際して】

- 固定されていない浴槽での入浴やお手入れをされる場合、転倒する恐れがありますので固定金具等で固定していただきます様にご購入先、又は専門業者にご相談ください。
- 浴槽浄化保温機（24時間バス）を継続してご使用になりますと、浴槽表面の荒れ・褪色を著しく促進する場合がありますので、ご使用はお避けください。
- このカタログに掲載されているセット写真は参考例です。実際に花瓶や小物などを置かれる場合は、落下などの事故がないように取り扱いにご注意ください。なお、セット内の小物は本体表示価格には含まれません。
- FRP浴槽を廃棄処分される場合は、許可を受けている処理業者にご依頼ください。
- 無料修理保証について

保証期間	対象部品	期間（お買い上げ日より）
	浴槽本体	2ヶ年
	排水器具	1ヶ年

※保証書に販売・工事店の記入のない場合は無効となりますので必ずご確認ください。

株式会社クボタ

本社 〒556-8601 大阪市浪速区敷津東一丁目2-47
滋賀工場 〒520-3211 滋賀県湖南市高松町2-1

ホームページ

<https://www.kubota.co.jp/product/johkasou/>

facebook公式ページ

<https://www.facebook.com/kubotajohkasou/>

- 商品改良のため、外觀仕様・価格は予告なく変更することがあります。
- 写真は印刷色のため実物と色合いが多少異なることがあります。

2024年3月三版

クボタ浄化槽システム株式会社

本社 〒661-8567 兵庫県尼崎市浜1-1-1 ☎06(6470)5301 FAX 06(6470)5302
 東日本支店 〒104-8307 東京都中央区京橋2-1-3 ☎03(3245)3708 FAX 03(3245)3720
 東海近畿支店 〒450-0002 愛知県名古屋市中村区名駅3-22-8 ☎052(564)5121 FAX 052(564)5129
 中四国支店 〒732-0057 広島県広島市東区二葉の里3-5-7 ☎082(207)0648 FAX 082(207)0649
 九州・沖縄支店 〒812-0011 福岡県福岡市博多区博多駅前3-2-8 ☎092(473)2540 FAX 092(473)2581
 東北営業所 〒980-0811 宮城県仙台市青葉区一番町4-6-1 ☎022(765)6410 FAX 022(778)0920
 大阪営業所 〒661-8567 兵庫県尼崎市浜1-1-1 ☎06(6470)5301 FAX 06(6470)5302
 岡山営業所 〒710-0824 岡山県倉敷市白楽町4-0-9 ☎086(430)5927 FAX 086(430)1950
 四国営業所 〒760-0050 香川県高松市亀井町2-1 ☎087(836)3916 FAX 087(812)5017
 南九州営業所 〒891-0114 鹿児島県鹿児島市小松原1-53-10 ☎099(260)8710 FAX 099(260)8716
 沖縄営業所 〒900-0016 沖縄県那覇市前島3-1-15 ☎098(862)1600 FAX 092(473)2581
 海外営業部 〒104-8307 東京都中央区京橋2-1-3 ☎03(3245)3634 FAX 03(3245)3720

クボタ浄化槽

検索

For Earth, For Life
KubotaBATH
CATALOGUE

KF-U-1201S-F

優れた耐久性と保温力を持つFRP素材。
浴槽の美しい表情を長期間、保ちつづけます。

環境省認定
エコ・ファースト企業

●画像はイメージです

浴槽一覧表

	タイプ	エプロン仕様	機種	排水位置	寸法 (mm)				水栓穴加工※1	浅型 高さ540mm	底面滑り止め	アームレスト	付属品		カラー		メーカー希望小売価格		掲載ページ
					長さ	幅	高さ						バックハンガー	3方エプロン用 受金具	ホワイト	アイボリー	税抜価格	税込価格	
全エプロン着脱式 FRP製エプロン	800	1方全	KF-810S-F	L/R	795	695	645			●						●	60,000円	66,000円	3
		2方全	KF-820S-F	L/R	795	695	645			●						●	71,000円	78,100円	3
	1000	1方全	KF-1001S-F	L/R	1000	700	645						●		●	●	74,000円	81,400円	3
	1050	1方全	KF-1051S-F	L/R	1050	720	640						●		●	●	78,000円	85,800円	4
	1100	1方全	KF-1101S-F	L/R	1095	715	600						●		●	●	81,000円	89,100円	4
	1100 ユニバーサル	1方全	KF-U-1101S-F	L/R	1095	720	540		●	●	●		●		●	●	86,000円	94,600円	3
	1200	1方全	KF-1201S-F	L/R	1195	720	575						●		●	●	91,000円	100,100円	4
	1200 ユニバーサル	1方全	KF-U-1201S-F	L/R	1195	690	540		●	●	●		●		●	●	97,000円	106,700円	3
	1400	1方全	KF-1401S-F※2	L/R	1395	750	570			●	●	●		●	●	165,000円	181,500円	3	
全エプロン着脱式 (ホールインワン適応品) FRP製エプロン	1050	1方全	KF-1051S-F-GH2	L/R	1050	720	640		●				●		●	●	81,000円	89,100円	4
	1100	1方全	KF-1101S-F-GH2	L/R	1095	715	600		●				●		●	●	82,000円	90,200円	4
	1100 ユニバーサル	1方全	KF-U-1101S-F-GH2	L/R	1095	720	540		●	●	●	●	●		●	●	87,000円	95,700円	4
	1200	1方全	KF-1201S-F-GH2	L/R	1195	720	575		●				●		●	●	95,000円	104,500円	4
	1200 ユニバーサル	1方全	KF-U-1201S-F-GH2	L/R	1195	690	540		●	●	●	●	●		●	●	100,000円	110,000円	4
エプロン固定式 全エプロン(据置用) 塩ビ鋼板エプロン	800	1方全	KF-810S	L/R	795	695	645				●					●	48,500円	53,350円	5
		2方全	KF-820S	L/R	795	695	645				●					●	51,400円	56,540円	5
		3方全	KF-830S	—	795	695	645				●					●	54,200円	59,620円	5
	900	2方全	KF-920S	L/R	895	695	645									●	61,400円	67,540円	5
		3方全	KF-930S	—	895	695	645									●	62,800円	69,080円	5
	1050	3方全	KF-1053S	—	1050	720	640						●	●		●	94,200円	103,620円	5
	1100	3方全	KF-1103S	—	1095	715	600						●	●		●	97,100円	106,810円	5
エプロン固定式 半エプロン(埋込用) 塩ビ鋼板エプロン	800	2方半	KF-820U	L/R	795	695	645				●					●	55,700円	61,270円	5
	900	2方半	KF-920U	L/R	895	695	645									●	65,700円	72,270円	5
	1050	2方半	KF-1052U	L/R	1050	720	640									●	85,700円	94,270円	5
	1100	2方半	KF-1102U	L/R	1095	715	600									●	88,200円	97,020円	5

注1 BL認定品は5ページをご参照ください。
 ※1 φ29-2穴 140mmピッチ
 ※2 1400タイプのエプロン固定金具はローラーキャッチャータイプです。(納期2週間)

	品名	仕様	メーカー希望小売価格		備考	掲載ページ
			税抜価格	税込価格		
部 品 類	バックハンガー固定式 (パネル用)	2ヶ1セット(1台分) 付属:タッピングビス	2,600円	2,860円	平滑なユニット内壁への固定に使用します(1000サイズ以上の据置タイプに同梱)	6
	バックハンガー固定式 (コンクリート用)	2ヶ1セット(1台分) 付属:AYプラグ+ボルト	2,600円	2,860円	平滑な在来浴室(RC等)への固定に使用します	6
	バックハンガースライド式 (コンクリート用)	2ヶ1セット(1台分) 付属:AYプラグ+ボルト	4,100円	4,510円	浴槽と壁面に隙間がある場合の固定に使用します	6
	3方エプロン用受け金具 (3方エプロン用)	2ヶ1セット(1台分) 付属:タッピングビス	5,400円	5,940円	浴槽本体へ取り付け固定式バックハンガーと組み合わせて使用します	6
	ゴム脚 (800~1100・U1200用)	4ヶ1セット(扇形)	2,100円	2,310円	浴槽の脚を安定させ、音鳴り等を防止します	6
	ゴム脚 (1200・1400用)	4ヶ1セット(丸形)	3,200円	3,520円	浴槽の脚を安定させ、音鳴り等を防止します※KF-1201S-F(GH2)、KF-1401S-F用	6

全エプロン着脱式 (左右変更可能)

浴槽や給湯器の取り付けや掃除が容易なエプロン着脱式。また、固定式もご用意しています(P5に掲載)。
 お願い御注文の際は、色及び左排水もしくは右排水のご指定をお願いします。

本体図面は弊社ホームページ内に掲載しております。

<https://www.kubota.co.jp/product/johkasou/>

■品番の見方

KF-810S-F

据置
FRPエプロン

■エプロン着脱図

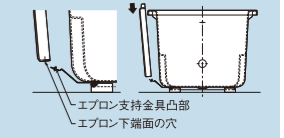

KF-810S-F



KF-810S-F (アイボリー)
 メーカー希望価格 **60,000円** (税抜価格) / **66,000円** (税込価格)
 ●据置用 ●1方全エプロン (FRP)
 ●サイズ:795(長)×695(幅)×645(高) ●重量:17.0kg
 ●満水容量:230ℓ ●付属品:バックハンガー-別売

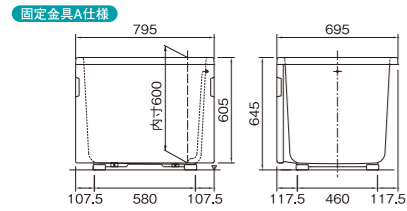

KF-820S-F



左右変更不可

KF-820S-F (アイボリー)
 メーカー希望価格 **71,000円** (税抜価格) / **78,100円** (税込価格)
 ●据置用 ●2方全エプロン (FRP)
 ●サイズ:795(長)×695(幅)×645(高) ●重量:20.0kg
 ●満水容量:230ℓ ●付属品:バックハンガー-別売

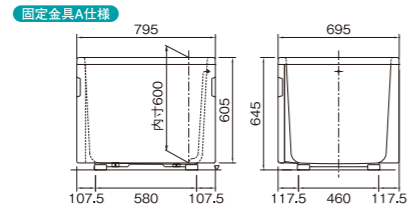

KF-1001S-F



※エプロンの形状が異なります。

KF-1001S-F (ホワイト・アイボリー)
 メーカー希望価格 **74,000円** (税抜価格) / **81,400円** (税込価格)
 ●据置用 ●1方全エプロン (FRP)
 ●サイズ:1000(長)×700(幅)×645(高) ●重量:23.5kg
 ●満水容量:270ℓ ●付属品:バックハンガー-固定式 (パネル用)

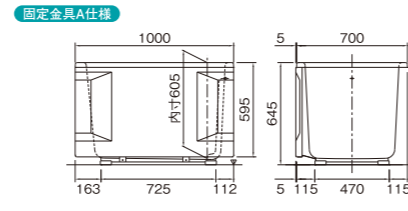

KF-1051S-F



KF-1051S-F (ホワイト・アイボリー)
 メーカー希望価格 **78,000円** (税抜価格) / **85,800円** (税込価格)
 ●据置用 ●1方全エプロン (FRP)
 ●サイズ:1050(長)×720(幅)×640(高) ●重量:23.0kg
 ●満水容量:300ℓ ●付属品:バックハンガー-固定式 (パネル用)

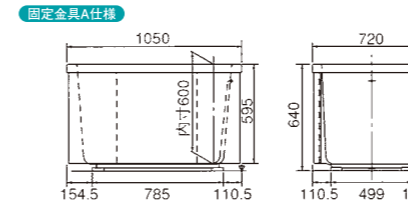

KF-1101S-F



KF-1101S-F (ホワイト・アイボリー)
 メーカー希望価格 **81,000円** (税抜価格) / **89,100円** (税込価格)
 ●据置用 ●1方全エプロン (FRP)
 ●サイズ:1095(長)×715(幅)×600(高) ●重量:23.0kg
 ●満水容量:270ℓ ●付属品:バックハンガー-固定式 (パネル用)

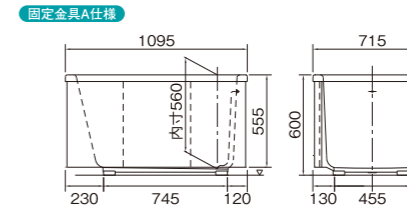

KF-1201S-F



KF-1201S-F (ホワイト・アイボリー)
 メーカー希望価格 **91,000円** (税抜価格) / **100,100円** (税込価格)
 ●据置用 ●1方全エプロン (FRP)
 ●サイズ:1195(長)×720(幅)×575(高) ●重量:27.0kg
 ●満水容量:270ℓ ●付属品:バックハンガー-固定式 (パネル用)

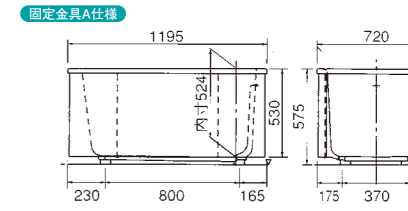

KF-1401S-F



左右変更不可

KF-1401S-F (ホワイト・アイボリー)
 メーカー希望価格 **165,000円** (税抜価格) / **181,500円** (税込価格)
 ●据置用 ●1方全エプロン (FRP)
 ●サイズ:1395(長)×750(幅)×570(高) ●重量:29.5kg
 ●満水容量:285ℓ ●付属品:バックハンガー-固定式 (パネル用)
 ※受注生産品 (納期約2週間)

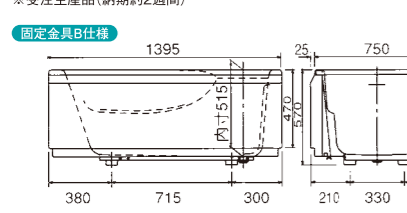

■エプロン固定金具



A仕様 スプリング式
 ※価格は本体価格に含まれています。



B仕様 ローラーキャッチャー
 ※価格は本体価格に含まれています。

1100/1200ユニバーサルタイプ 浅型高さ540mm



KF-U-1101S-F (ホワイト・アイボリー)
 メーカー希望価格 **86,000円** (税抜価格) / **94,600円** (税込価格)
 ●据置用 ●1方全エプロン (FRP)
 ●サイズ:1095(長)×720(幅)×540(高) ●重量:23.0kg
 ●満水容量:235ℓ ●付属品:バックハンガー-固定式 (パネル用)

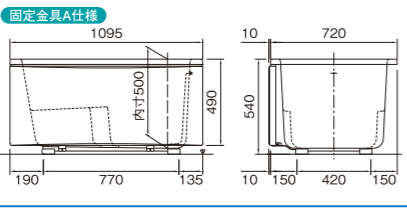

KF-U-1201S-F (ホワイト・アイボリー)
 メーカー希望価格 **97,000円** (税抜価格) / **106,700円** (税込価格)
 ●据置用 ●1方全エプロン (FRP)
 ●サイズ:1195(長)×690(幅)×540(高) ●重量:24.0kg
 ●満水容量:250ℓ ●付属品:バックハンガー-固定式 (パネル用)

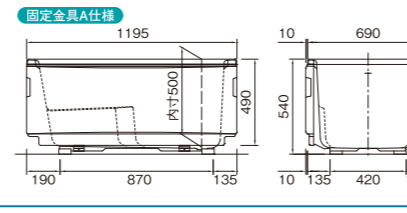

エプロン左右交換手順

- ①スプリング式金具 (2ヶ)を取り外す。
- ②反対側に金具を取り付け、ビス止する。
- ③エプロンをセットする。

エプロンの取り付け方
 1. エプロン下部の穴に凸部をあわせる。
 2. エプロンを下方へ押し下げる。
 3. エプロン上部を浴槽側へはめ込む。

ホールインワン適応品 (デッキ水栓対応型)

バスルームはそのままに、浴槽が30cm大きく広がります。



KF-U-1201S-F-GH2 (ホワイト・アイボリー)

※写真の水栓、シャワー金具等は浴槽の仕様には含まれておりません。

■ひとり入るのが精一杯の浴槽が...

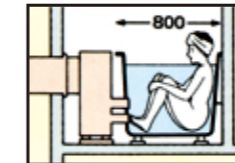

■浴室はそのまま、30cmも大きな浴槽に。

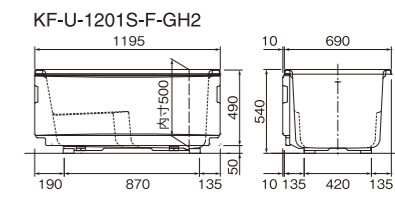
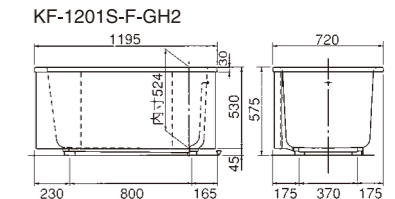
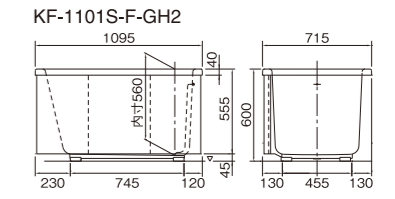
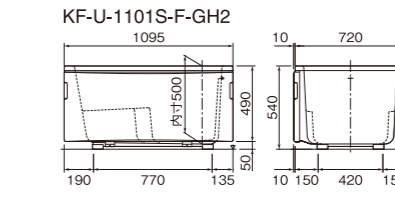
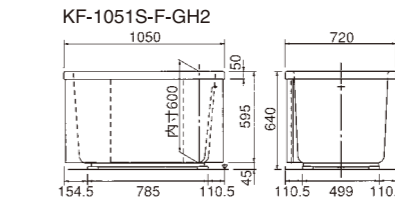
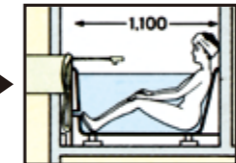

2穴式です。エプロンはすべて着脱式です。

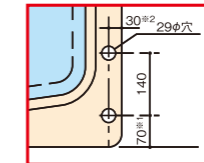

※1 ユニバーサルデザインタイプ 1100は80となります。
 ※2 ユニバーサルデザインタイプ 1100-1200は35となります。

タイプ	機種	寸法 (長×幅×高) (mm)	重量 (kg)	エプロン 下部の 開口寸法 (mm)	満水 容量 (ℓ)	エプロン (着脱式)	メーカー希望価格		適用専用ふろふた (別売)	
							税抜価格	税込価格	機種	メーカー希望価格
1050	KF-1051S-F-GH2	1050×720×640	23.0	45	300	1方全 エプロン	81,000円	89,100円	TWB-110F (R/L)	14,260円 15,686円
1100	KF-1101S-F-GH2	1095×715×600	23.0	45	270		82,000円	90,200円		
1100 ユニバーサル	KF-U-1101S-F-GH2	1095×720×540	23.0	50	235		87,000円	95,700円		
1200	KF-1201S-F-GH2	1195×720×575	27.0	45	270		95,000円	104,500円		
1200 ユニバーサル	KF-U-1201S-F-GH2	1195×690×540	24.0	50	250		100,000円	110,000円		
									TWB-120F (R/L)	15,720円 17,292円

付属品:バックハンガー-固定式 (パネル用)
 ※ホールインワン適応品専用ふろふた (右用・左用、SGマーク付) があります。浴槽はホワイト/アイボリー、ふろふたはアイボリーのみです。

注意 浴槽を固定せずに設置すると転倒する恐れがあります。設置に際しては必ず固定金具等で壁面への固定をお願い致します。

エプロン固定式 全エプロン(据置用)

お願い:1方エプロン、2方エプロンをご注文の際は、左排水もしくは右排水のご指定をお願い致します。

機種	エプロン仕様	カラー アイボリー	寸法(mm)			満水容量 (ℓ)	重量 (kg)	メーカー希望価格	
			長さ	幅	高さ			税抜価格	税込価格
KF-810S	1方全エプロン	○	795	695	645	230	15.5	48,500円	53,350円
KF-820S	2方全エプロン	○	795	695	645	230	17.5	51,400円	56,540円
KF-830S	3方全エプロン	○	795	695	645	230	19.0	54,200円	59,620円
KF-920S	2方全エプロン	○	895	695	645	245	20.5	61,400円	67,540円
KF-930S	3方全エプロン	○	895	695	645	245	22.5	62,800円	69,080円
KF-1053S	3方全エプロン	○	1050	720	640	300	25.5	94,200円	103,620円
KF-1103S	3方全エプロン	○	1095	715	600	270	26.0	97,100円	106,810円



半エプロン(埋込用)

機種	エプロン仕様	カラー アイボリー	寸法(mm)			満水容量 (ℓ)	重量 (kg)	メーカー希望価格	
			長さ	幅	高さ			税抜価格	税込価格
KF-820U	2方半エプロン	○	795	695	645	230	16.0	55,700円	61,270円
KF-920U	2方半エプロン	○	895	695	645	245	19.0	65,700円	72,270円
KF-1052U	2方半エプロン	○	1050	720	640	300	21.5	85,700円	94,270円
KF-1102U	2方半エプロン	○	1095	715	600	270	22.0	88,200円	97,020円

BL認定品

優良住宅部品として

一般財団法人ベターリビングの認定を受けた確かな品質です。

BL認定品とは、安全性・耐久性・機能性などに関する厳しい基準のすべてに合格した、優良住宅部品(浴槽本体の他に、SG認定ふろふた・バックハンガー・ゴム脚を含む)のことです。クボタの浴槽本体(BL認定品)は、5年間の品質保証(排水栓は2年間)と、事故の場合の損害補償の保険が付いています。



認定のポイントは
●デザイン・機能性がすぐれている。
●施工・取付けが容易である。
●価格が妥当である。
●アフターサービスが充分である。
●供給体制が適切である。

一般財団法人ベターリビングが認定したBLマークの付いた優良住宅部品については、万一弊社又は設置工事業者が倒産等している場合、弊社等にその瑕疵保証責任等に代わる措置が同財団から受けられます。

タイプ	機種	カラー		寸法(長×幅×高) (mm)	重量 (kg)	エプロン下部の 開口寸法(mm)	満水容量 (ℓ)	エプロン	メーカー希望価格	
		アイボリー	ホワイト						税抜価格	税込価格
800	KF-810S(BL)	○	—	795×695×645	15.5	75	230	1方全	58,000円	63,800円
	KF-820S(BL)	○	—		17.5			2方全	60,000円	66,000円
	KF-830S(BL)	○	—		19.0			3方全	64,000円	70,400円
	KF-820U(BL)	○	—		16.0			245	2方半	70,000円
900	KF-920S(BL)	○	—	895×695×645	20.5	75	245	2方全	78,000円	85,800円
	KF-930S(BL)	○	—		22.5			3方全	80,000円	88,000円
	KF-920U(BL)	○	—		19.0			245	2方半	83,000円
1000	KF-1001S-F(BL)	○	○	1000×700×645	23.5	50	270	1方全	90,000円	99,000円
1050	KF-1051S-F(BL)	○	○	1050×720×640	23.0	45	300	1方全	102,000円	112,200円
1100	KF-1101S-F(BL)	○	○	1095×715×600	23.0	45	270	1方全	106,000円	116,600円
	KF-U-1101S-F(BL)	○	○	1095×720×540	23.0	50	235	1方全	108,000円	118,800円
1200	KF-1201S-F(BL)	○	○	1195×720×575	27.0	45	270	1方全	110,000円	121,000円
	KF-U-1201S-F(BL)	○	○	1195×690×540	24.0	50	250	1方全	112,000円	123,200円
1400	KF-1401S-F(BL)	○	○	1395×750×570	29.5	50	285	1方全	186,000円	204,600円

(注1)全機種とも、ふろふたはアイボリーとなります。(注2)受注生産のため、約2週間の納期を頂きます。

優良住宅部品は、設置する場所(適用範囲)を設定して認定基準等を規定しております。そのため、優良住宅部品を適用範囲外で使用される場合は、優良な部品としての性能等が発揮できないことがあるとともに、優良住宅部品認定制度に基づく優良住宅部品とはなりませんので、ご注意ください。

本体図面は弊社ホームページ内に掲載しております。

<https://www.kubota.co.jp/product/johkasou/>

ふろふた・排水栓・ゴム脚・バックハンガー

快適な水廻りの必需品も多彩に揃えています。

ふろふた/排水栓/ゴム脚

■ポリプロピレンふろふた

浴槽タイプ	適用ふろふた	枚数	ふた寸法(mm)	メーカー希望価格	
				税抜価格	税込価格
800	TFB-80	3	801×700	9,610円	10,571円
900	TWB-90	2	880×690	11,500円	12,650円
1000	TKB-100	3	981×690	13,480円	14,828円
1050	TWB-105	3	1030×690	13,540円	14,894円
1100	TWB-110	3	1071×690	14,130円	15,543円
1200	TWB-120	3	1170×690	15,430円	16,973円
1400	TWC-140	3	1380×730	18,920円	20,812円

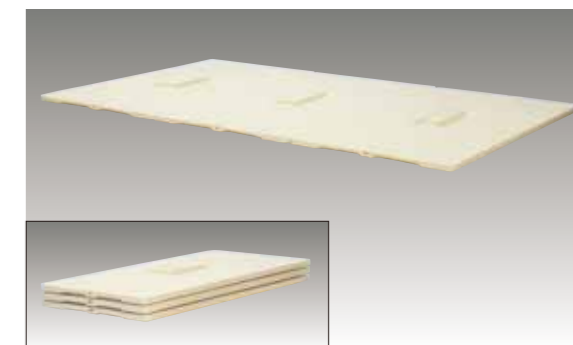

ふろふたの色はアイボリーです。

■排水栓

浴槽	適用タイプ	メーカー希望価格		図面
		税抜価格	税込価格	
FRP浴槽用	800~1200	2,100円	2,310円	(A)
	1400	3,200円	3,520円	(B)

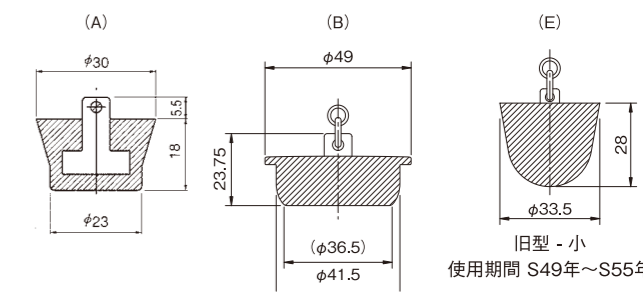

■排水栓(販売中止商品用)

浴槽	使用期間	メーカー希望価格		図面
		税抜価格	税込価格	
鋳物ホーロー浴槽用	S49年~S55年	3,600円	3,960円	(E)
	S41年~S49年	3,600円	3,960円	(G)
	S47年~H4年	3,600円	3,960円	(H)

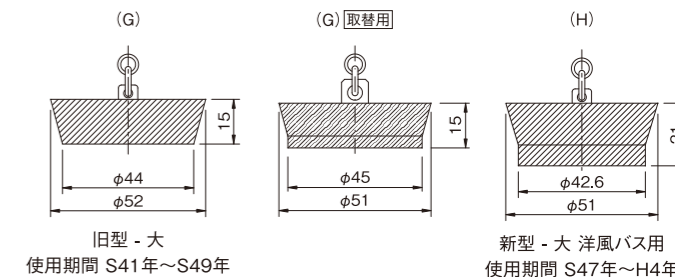

※(E)(G)(H)は在庫限りで販売終了とさせていただきます。

■ゴム脚

適用タイプ	入り数	メーカー希望価格		図面
		税抜価格	税込価格	
800~1100・1200U	4ヶセット	2,100円	2,310円	(K)
1200・1400	4ヶセット	3,200円	3,520円	(L)

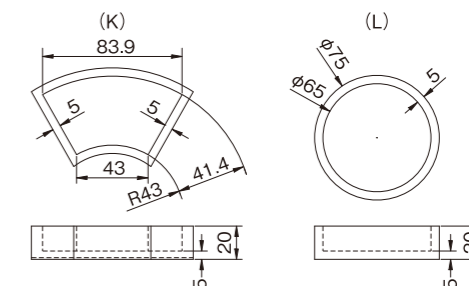

バックハンガー/受け金具

■バックハンガー



スライド式	固定式	3方エプロン用受け金具
メーカー希望価格 4,100円/セット(税抜価格)	メーカー希望価格 2,600円/セット(税抜価格)	メーカー希望価格 5,400円/セット(税抜価格)
4,510円/セット(税込価格)	2,860円/セット(税込価格)	5,940円/セット(税込価格)

※パネル用とコンクリート用があります。 ※[固定式バックハンガー]が必要です。セットでご注文下さい。